

FLYKEYS

Achieve Your Music Dream

Руководство пользователя FDO5

содержание

Предосторожность	1
Внимание к установке/Панель управления и интерфейсы.....	4
Функция Bluetooth	6

Основные операции

Режимы вкл/выкл \ Регулирование звука \ Подключение телефонов	7
Функция записи \ Воспроизведение/остановка \ Демонстрация воспроизведения.....	7
Акомпанемент \ Start/Stop/синхронизация.....	8
Вариация \ Голосовое управление \ Обучающая функция \ Восстановление голоса	8
Метроном \ Управление функциями.....	9
Функция USB MIDI \ Аудио подключение.....	15

Дополнительно

Список голосов \ Список ритмов \ Демо-список.....	16
Список проверки музыки для перкуссии на MIDI-клавиатуре	17
Спецификация	19
Диагностика	20

меры предосторожности

ПОЖАЛУЙСТА, ВНИМАТЕЛЬНО ПРОЧИТАЙТЕ ПЕРЕД ПРОДОЛЖЕНИЕМ

Пожалуйста, храните данное руководство в надежном и удобном месте для дальнейшего использования

предупреждение

Всегда соблюдайте основные меры предосторожности, перечисленные ниже, чтобы избежать возможности получения серьезных травм или даже смерти от поражения электрическим током, короткого замыкания, повреждений, пожара или других опасностей. Эти меры предосторожности включают, но не ограничиваются ими, следующее:

Источник питания/адаптер переменного тока

* Не размещайте шнур питания вблизи источников тепла, таких как обогреватели или радиаторы отопления. Кроме того, не перегибайте шнур чрезмерно и не повреждайте его иным образом, а также не ставьте на него тяжелые предметы.

* Используйте только напряжение, указанное для данного прибора. Требуемое напряжение указано на заводской табличке прибора.

* Используйте только указанный адаптер (стр. 7). Использование неподходящего адаптера может привести к повреждению прибора или перегреву.

* Периодически проверяйте электрическую вилку и удаляйте грязь или пыль, которые могли скопиться на ней.

Предупреждение о воде

* Не подвергайте прибор воздействию дождя, не используйте его вблизи воды или во

* влажных условиях, не ставьте на него любые емкости (например, вазы, бутылки или стаканы) с жидкостями, которые могут пролиться в какие-либо отверстия. Если в прибор попала какая-либо жидкость, например вода, немедленно выключите питание и выньте шнур питания из розетки переменного тока. Затем обратитесь к квалифицированному специалисту по обслуживанию прибора.

* Никогда не вставляйте и не вынимайте электрическую вилку мокрыми руками.

Предупреждение о пожаре

* Не ставьте на устройство горящие предметы, например свечи. Горящий предмет может упасть и вызвать пожар.

Если вы заметите отклонения

* При возникновении одной из следующих неполадок немедленно выключите питание и выньте вилку из розетки. Затем обратитесь к специалисту по техническому обслуживанию для проверки устройства.

- Шнур питания или вилка изношены или повреждены.
- От них исходят необычные запахи или дым.
- В инструмент уронили какой-то предмет.
- Во время использования инструмента внезапно пропадает звук.

Не открывайте

* *Данный прибор не содержит деталей, пригодных для обслуживания пользователем. Не открывайте прибор и не пытайтесь каким-либо образом разобрать или модифицировать внутренние компоненты. Если обнаружится, что он неисправен, немедленно прекратите использование и обратитесь за проверкой к нашему квалифицированному сервисному персоналу.*

осторожность

Всегда соблюдайте основные меры предосторожности, перечисленные ниже, чтобы избежать возможности причинения физического вреда вам или другим лицам, а также повреждения прибора или другого имущества. Эти меры предосторожности включают, но не ограничиваются ими, следующее:

Источник питания/адаптер переменного тока

* Не подключайте прибор к электрической розетке с помощью нескольких разъемов. Это может привести к снижению качества звука или, возможно, к перегреву розетки.

* При извлечении электрической вилки из прибора или розетки всегда беритесь за саму вилку, а не за шнур. Если потянуть за шнур, это может привести к его повреждению.

* Вынимайте вилку из розетки, если прибор не будет использоваться в течение длительного времени или во время грозы.

Местоположение

Не устанавливайте прибор в неустойчивом положении, где он может случайно упасть.

* При транспортировке или перемещении прибора всегда используйте двух или более человек. Попытка поднять прибор самостоятельно может привести к повреждению спины, другим травмам или к повреждению самого прибора.

* Перед перемещением прибора отсоедините все подключенные кабели, чтобы предотвратить их повреждение или травму любого, кто может споткнуться о них.

Сборка

* Внимательно прочитайте прилагаемую документацию, объясняющую процесс сборки. Несоблюдение последовательности сборки прибора может привести к его повреждению или даже травме.

Соединения

* Перед подключением прибора к другим электронным компонентам отключите питание всех компонентов. Перед включением или выключением питания всех компонентов установите все уровни громкости на минимум.

* Обязательно установите громкость всех компонентов на минимальные уровни и постепенно увеличивайте громкость регуляторов во время игры на инструменте, чтобы установить желаемый уровень прослушивания.

Осторожность при обращении

* Не вставляйте палец или руку ни в какие зазоры на крышке клавиши или приборе. Также следите за тем, чтобы крышка клавиши не защемляла палец.

* Никогда не вставляйте и не роняйте бумагу, металлические или другие предметы в зазоры на крышке клавиши, панели или клавиатуре. Это может привести к травмам вас или других лиц, повреждению прибора или другого имущества или сбою в работе.

* Не опирайтесь на прибор всем своим весом и не ставьте на него тяжелые предметы, а также не прилагайте чрезмерных усилий к кнопкам, переключателям или разъемам.

При настройке устройства убедитесь, что используемая вами розетка переменного тока легкодоступна. При возникновении каких-либо неполадок немедленно выключите питание и выньте вилку из розетки. Даже при выключенном выключателе питания к прибору по-прежнему подается электричество на минимальном уровне. Если вы не пользуетесь прибором в течение длительного времени, обязательно отсоедините шнур питания от настенной розетки переменного тока.

* Используйте только подставку, указанную для прибора. При креплении подставки или стеллажа используйте только прилагаемые винты. Несоблюдение этого требования может привести к повреждению внутренних компонентов или падению прибора.

* Не используйте инструмент/приспособление или наушники в течение длительного периода времени на высоком или некомфортном уровне громкости, так как это может привести к необратимой потере слуха. Если вы испытываете какую-либо потерю слуха или звон в ушах, обратитесь к врачу.

Использование скамейки (если она входит в комплект)

* Не устанавливайте скамейку в неустойчивом положении, где она может случайно упасть.

* Не играйте со скамейкой небрежно и не стойте на ней. Использование ее в качестве инструмента, стремянки или для любых других целей может привести к несчастному случаю или травме.

* Одновременно на скамье должен находиться только один человек, чтобы предотвратить возможность несчастного случая или травмы.

* Если винты скамьи ослабли из-за интенсивного длительного использования, периодически затягивайте их с помощью прилагаемого инструмента.

* Особо следите за маленькими детьми, чтобы они не упали с задней части скамьи. Поскольку скамья не имеет спинки, использование без присмотра может привести к несчастному случаю.

***Мы снимаем с себя любую ответственность, вызванную неправильным использованием или модификациями прибора, а также утратой или уничтожением данных.**

Уведомление

Чтобы избежать возможной неисправности/повреждения изделия, повреждения данных или другого имущества, следуйте инструкциям, приведенным ниже.

Обращение и техническое обслуживание

* Не используйте прибор вблизи телевизора, радио, стереооборудования, мобильного телефона или других электроприборов. В противном случае прибор, телевизор или радио могут создавать шум. При использовании прибора вместе с приложением на вашем iPhone/iPad мы рекомендуем установить "Режим полета" в положение "ВКЛ." на вашем iPhone/iPad, чтобы избежать шума, вызванного общением.

* Не подвергайте прибор чрезмерному воздействию пыли или вибрации, а также сильному холоду или жаре (например, под прямыми солнечными лучами, вблизи обогревателя или в автомобиле в течение дня), чтобы предотвратить возможность деформации панели, повреждения внутренних компонентов или нестабильной работы. (Проверенный диапазон рабочих температур: 5° - 40°C или 41° - 104°F.)

* Не кладите на прибор предметы из винила, пластика или резины, так как это может привести к обесцвечиванию панели или клавиатуры.

*** Содержание этого справочника предназначено только для ознакомления, оно может отличаться от инструмента, который вы покупаете.**

Сохранение данных

* Сохраненные данные могут быть потеряны из-за неисправности или неправильной эксплуатации. Сохраните важные данные на внешнем устройстве, таком как компьютер.

Об авторских правах

* Копирование коммерчески доступных музыкальных данных, включая, но не ограничиваясь, MIDI-данными и/или аудиоданными, строго запрещено, за исключением случаев личного использования.

* Данный продукт включает в себя компьютерные программы и контент, на которые производитель владеет авторскими правами или в отношении которых у него есть лицензия на использование авторских прав других лиц. Такие защищенные авторским правом материалы включают, без ограничений, все компьютерное программное обеспечение, файлы стилей, MIDI-файлы, волновые данные, музыкальные партитуры и звукозаписи. Любое несанкционированное использование таких программ и содержимого вне личного пользования запрещено соответствующими законами. Любое нарушение авторских прав влечет юридические последствия. НЕ СОЗДАВАЙТЕ, НЕ РАСПРОСТРАНЯЙТЕ И НЕ ИСПОЛЬЗУЙТЕ НЕЛЕГАЛЬНЫЕ КОПИИ.

О функциях/данных, прилагаемых к инструменту

* Некоторые из предустановленных композиций были отредактированы по длине или аранжировке и могут не соответствовать

Внимание к установке

В процессе установки пианино обязательно коснитесь земли винтом под педалью, чтобы он был как можно ближе к земле, во избежание повреждения педали.

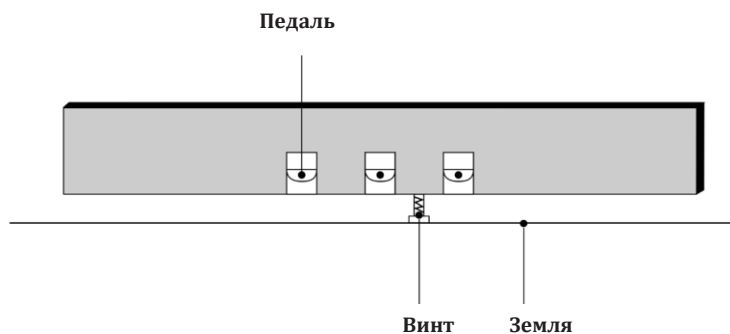

Панель управления и интерфейсы

1. Функция панели управления

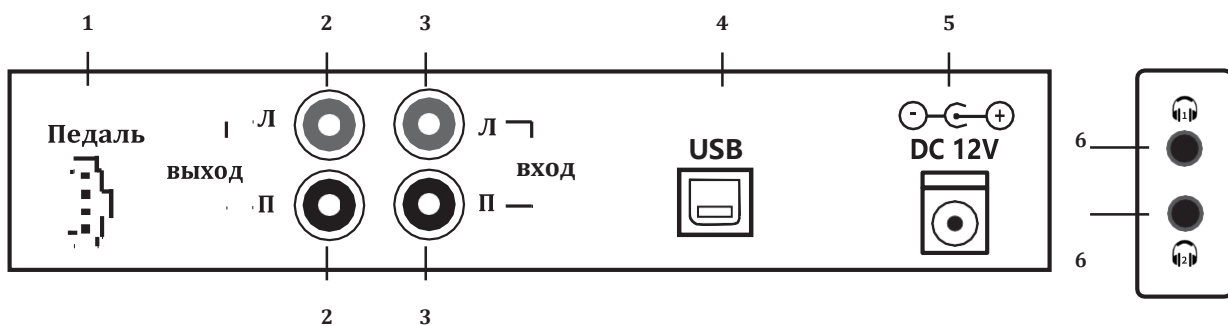

1 [Педаль] разъём..... стр. 4

Для подключения 3 педалей

2 [Линейный выход] разъём стр. 15

Аудиовыход

3 [Линейный вход] разъём..... стр. 15

Аудиовход

4 [USB] разъём..... стр. 15

Для подключения к компьютеру через USB-MIDI-кабель.

5 [Питание] разъёмстр. 7

Для подключения адаптера питания

6 [Наушники] р а з ъ ё мстр. 7

Для подключения наушников.

2. Функция панели управления

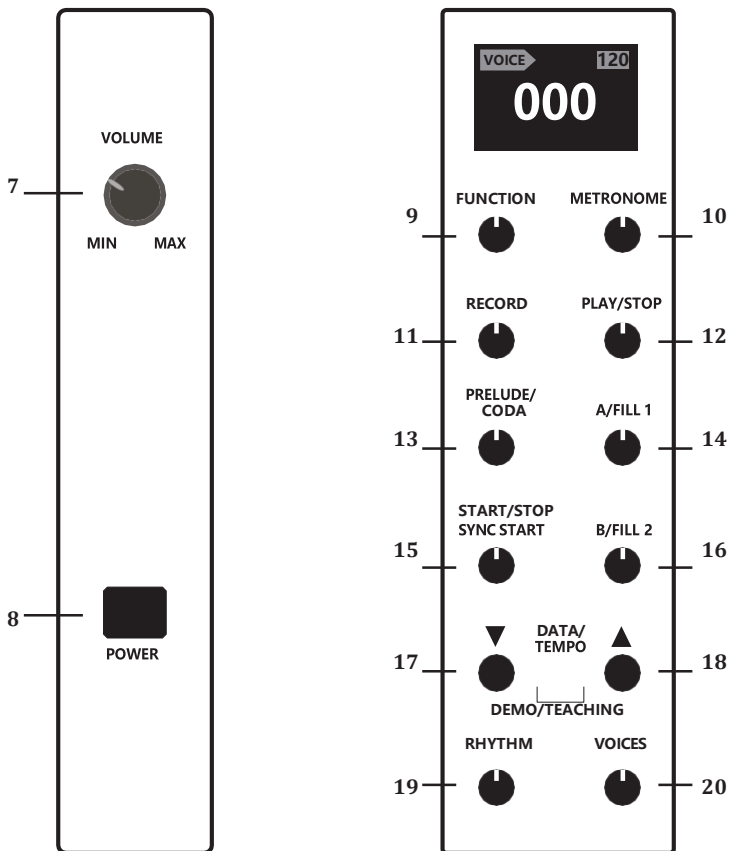

7 [ГРОМКСТЬ] ручка..... стр. 7

Для регулировки громкости всего звука.

8 [ВКЛ/ВЫКЛ] кнопка..... стр. 7

Для включения питания

9 [ФУНКЦИИ] кнопка..... стр. 9

Кнопка, установки другого эффекта или функции.

10 [МЕТРОНОМ] кнопка.....стр. 9

Для включения и выключения метронома

11 [ЗАПИСЬ] кнопка.стр. 7

Для записи музыки во время игры.

12 [СТАРТ/СТОП] кнопка.стр. 7

Для включения/выключения записи.

13 [ВСТУПЛЕНИЕ/КОД] кнопка.....стр. 8

Для автоматического воспроизведения прелюдии или кода.

14 [A/FILL 1] кнопка.стр. 8

В режиме автоматического воспроизведения аккомпанемента аккомпанемент может включаться в основную музыку.

15 [СТАРТ/СТОП, СТАРТ синхронизации]кнопка..... стр. 8

Для включения/выключения функции автоаккомпанемента

16 [B/FILL 2] кнопка.стр. 8

В режиме автоматического воспроизведения аккомпанемента он может попасть в основную музыкальную композицию B

17 [ДАнные/ТЕМП▼] кнопка.стр. 8

Для настройки данных/функции - (вниз).

18 [ДАнные/ТЕМП▲] кнопка.стр. 8

Для настройки данных/функции - (вверх).

19 [РИТМ] кнопка.стр. 8

Для выбора ритма

20 [ГОЛОСА] кнопка.....стр. 8

Для выбора голоса

Функция Bluetooth

Это пианино поддерживает одновременное подключение Bluetooth audio и Bluetooth MIDI. Это может быть телефон или планшетный компьютер, подключенный как к Bluetooth audio, так и к Bluetooth MIDI одновременно. Или это могут быть два телефона или два планшетных компьютера, подключенных к Bluetooth audio и Bluetooth MIDI отдельно

* Функция аудио Bluetooth:

- (1) Включите пианино, одновременно включится функция Bluetooth.
- (2) Откройте свой телефон или iPad для поиска названия устройства Bluetooth **【FD05】**. Пароль “6666”, при необходимости введите пароль.
- (3) После успешного сопряжения мы сможем воспроизводить музыку через телефон или iPad.
- (4) Вы можете переключать песню и громкость с помощью телефона. (Требуется поддержка телефона).

* Функция Bluetooth MIDI (требуется поддержка программного обеспечения):

- (1) На пианино доступна функция передачи MIDI по Bluetooth.
- (2) Включите пианино, одновременно будет включена функция Bluetooth.
- (3) Откройте свой телефон или iPad для поиска названия устройства Bluetooth **【FD05 MIDI】**.
- (4) После успешного сопряжения мы можем передавать MIDI-данные через телефон или iPad.

Примечание: Для подключения Bluetooth MIDI требуется поддержка вашего устройства (компьютер / телефон/iPad), разные программы используют разные способы подключения. Для получения информации о конкретном способе подключения, пожалуйста, ознакомьтесь с инструкцией к вашему программному обеспечению.

Основные операции

Включение/выключение питания

1. 1. Подключите питание, как показано на рисунке ниже:

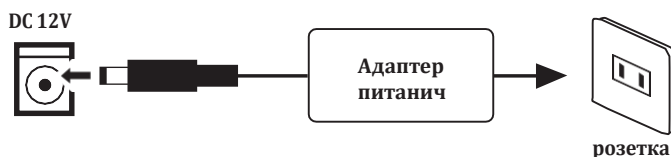

⚠️ Важно

Можно использовать только указанные адаптеры. Использование других адаптеров питания может привести к необратимому повреждению адаптеров и устройства.

⚠️ Осторожно

Пожалуйста, отключайте кабель питания, если вы не играете на пианино в течение длительного времени или во время грозы.

2. Включение: Нажмите кнопку **【POWER】**, и на панели загорится индикатор, по умолчанию используется голос рояля.

3. 3.Выключение: Нажмите кнопку **【POWER】** в течение 3 секунд и отпустите кнопку, питание будет выключено.

4. 4.Автоматическое выключение: Пианино будет выключено через 30 минут без каких-либо операций. Пользователь может установить время автоматического отключения питания в 30 минут, 60 минут, 90 минут или 120 минут в соответствии со своими требованиями.

Этапы работы:

Нажмите кнопку **【ФУНКЦИЯ】**, и загорится указанный индикатор, нажмите **【ДААННЫЕ/ТЕМП】**, чтобы установить его в течение 5 секунд.

Регулировка громкости

Поверните кнопку регулировки громкости на панели управления, чтобы установить громкость. Поверните кнопку по часовой стрелке, чтобы увеличить громкость. Поверните кнопку против часовой стрелки, чтобы уменьшить громкость.

VOLUME



Предупреждение: Слишком громкий звук, особенно когда вы носите наушники, может повредить слух.

Подключение наушников

Помимо встроенной акустической системы, вы также можете подключить два стандартных стереонаушника. Разъем для наушников находится слева под клавиатурой. Встроенная акустическая система не работает после подключения наушников. И просто увеличьте громкость головного телефона, переключив основную кнопку регулировки громкости.



Функция записи

Начать запись: Нажмите кнопку **【ЗАПИСЬ】**, и загорится индикатор, означающий переход в состояние записи. Тем временем метроном запустится автоматически. Его можно отключить вручную, если в нем нет необходимости. (У этого цифрового пианино есть дорожка аккомпанемента, которую можно записать)

Завершение записи: Автоматическое завершение: В процессе записи, когда место для хранения заполнится, запись завершится автоматически.

Завершение вручную: Нажмите кнопку **【ЗАПИСЬ】** во время записи, и запись завершится.

RECORD



Воспроизведение/Остановка

Воспроизведение записи: Нажмите кнопку **【ВОСПРОИЗВЕДЕНИЕ/ОСТАНОВКА】** и начните воспроизведение записи. Нажмите кнопку **【ВОСПРОИЗВЕДЕНИЕ/ОСТАНОВКА】** еще раз, чтобы остановить воспроизведение.

PLAY/STOP



Воспроизвести демо-версию

Воспроизведение всех демонстрационных композиций: Встроенные 75 демонстрационных композиций.

Нажмите кнопку **【ДЕМОНСТРАЦИЯ/ ОБУЧЕНИЕ】** , чтобы воспроизвести демонстрационную композицию. Нажмите кнопку **【ДЕМОНСТРАЦИЯ/ ОБУЧЕНИЕ】** еще раз, чтобы остановить воспроизведение. Во время воспроизведения

Выберите ритм: Нажмите кнопку **【РИТМ】** , чтобы активировать выбор ритма. Нажмите кнопку **【ДАННЫЕ/ТЕМП /】** для выбора ритма в течение 5 секунд. (Список ритмов приведен в приложении)

Отрегулируйте скорость аккомпанемента: Индикатор **【РИТМ】** погаснет. Через 5 секунд после активации ритма. Тем временем нажмите кнопку **【ДАННЫЕ/ТЕМП /】** , чтобы настроить скорость автоматического сопровождения.

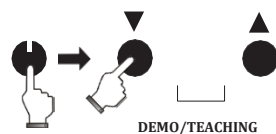

Запуск/остановка синхронизации

1. Запуск/остановка, шаги, описанные ниже:

1. Нажмите **【СТАРТ/СТОП, СТАРТ СИНХРОНИЗАЦИИ】** , загорится указанная лампочка, теперь на экране будет мигать маленький треугольник, и пианино заиграет.

2. Нажмите **【СТАРТ/СТОП, СТАРТ СИНХРОНИЗАЦИИ】** еще раз, пианино остановит аккомпанемент..

2. Запустите синхронизацию, выполните следующие действия:

(1) Длительное нажатие **【СТАРТ/СТОП, СТАРТ СИНХРОНИЗАЦИИ】** , функция запуска синхронизации будет включена, теперь на экране будет мигать маленький треугольник, но на пианино нет аккомпанемента. Затем нажмите любые клавиши клавиатуры, включится автоматическое сопровождение. (Если включена функция ВКЛЮЧЕНИЯ/выключения аккордов, доступны только клавиши со светлой стороной.

(2) Нажмите **【СТАРТ/СТОП, СТАРТ СИНХРОНИЗАЦИИ】** еще раз, пианино остановит аккомпанемент.

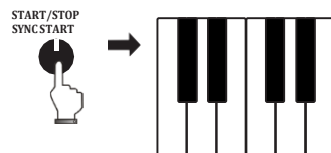

Изменение

ВСТУПЛЕНИЕ/КОД: Перед началом автоматического сопровождения нажмите кнопку **【ВСТУПЛЕНИЕ/КОД】** , чтобы запустить прелюдию и автоматически перейти в основной музыкальный статус A; Когда будет воспроизводиться автоматическое сопровождение, нажмите кнопку **【ВСТУПЛЕНИЕ/КОД】** и автоаккомпанемент автоматически остановится после воспроизведения фрагмента кода.

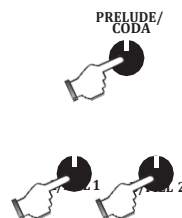

Заполните А-В: В режиме автоматического сопровождения нажмите **【A/FILL 1】** , и аккомпанемент перейдет в основной музыкальный статус A;

В режиме автоматического сопровождения нажмите **【B/FILL 2】** , и аккомпанемент перейдет в основной музыкальный статус B.

Управление голосами

1) Голос по умолчанию - 000 после включения питания.

2) Выбор голоса: Нажмите кнопку **【ГОЛОСА】** , чтобы активировать функцию выбора голоса. На OLED-дисплее отобразится соответствующий номер голоса. Нажмите кнопку **【ДАННЫЕ/ТЕМП /】** , чтобы выбрать любой голос в течение 5 секунд.



Обучающая функция

Нажмите одну клавишу и кнопку **【ДЕМОНСТРАЦИЯ/ОБУЧЕНИЕ】** , чтобы запустить функцию обучения. Будет воспроизведена обучающая композиция.

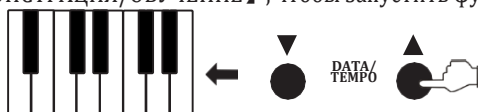

Восстановление голоса

Независимо от того, в каком состоянии воспроизведение, дважды нажмите кнопку **【ГОЛОСА】** , и цифровое пианино вернется в исходное состояние. Голос по умолчанию - Grand piano.



Метроном

- 1) Нажмите кнопку **【МЕТРОНОМ】** на панели управления, чтобы запустить метроном, и индикатор начнет мигать. OLED-дисплей отобразит скорость биения. Скорость по умолчанию составляет 120 ударов в минуту.
- 2) Нажмите кнопку **【ДААННЫЕ/ТЕМП】**, чтобы настроить скорость биения от 20 до 280 ударов в минуту..
- 3) Нажмите кнопку **【МЕТРОНОМ】** еще раз, чтобы выйти из настройки метронома. Цифровое пианино автоматически сохранит текущую настройку.
- 4) Перезапустите цифровое пианино, чтобы вернуться к настройкам ритма по умолчанию.



Функциональное управление

Поскольку это удобный инструмент, все функции этого цифрового пианино можно легко активировать. Каждой функции соответствует клавиша. (Название каждой функции напечатано под клавишей для справки.)

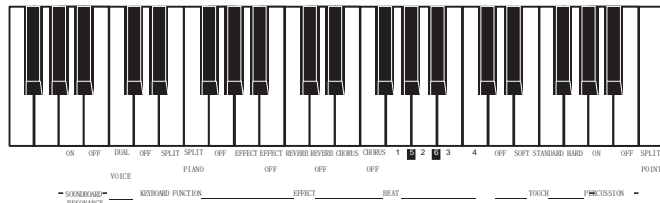
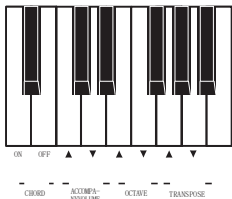

- 1) Нажмите кнопку **【ФУНКЦИЯ】**, загорится световой индикатор и активируется выбор функции. Нажмите клавишу в течение 5 секунд, чтобы выбрать соответствующую функцию.
- 2) Нажмите кнопку **【ФУНКЦИЯ】** еще раз или подождите 5 секунд без управления, индикатор погаснет и вы выйдете из состояния настройки функции. Теперь вы можете играть на цифровом пианино в соответствии с выбранным функциональным режимом. (PS: В состоянии настройки функции нажатие клавиш происходит беззвучно)

● Аккорд

- 1) Это цифровое пианино поддерживает режим с одним аккордом; нажмите кнопку **【ФУНКЦИЯ】**, и загорится световой индикатор. Нажмите кнопку **【ВКЛЮЧЕНИЕ АККОРДА】** в течение 5 секунд, чтобы запустить функцию автоматического воспроизведения аккордов.
- 2) Нажмите кнопку **【ФУНКЦИЯ】** загорится световой индикатор. Нажмите кнопку **【ВЫКЛЮЧЕНИЕ АККОРДА】** в течение 5 секунд, чтобы отключить функцию автоматического включения аккорда.

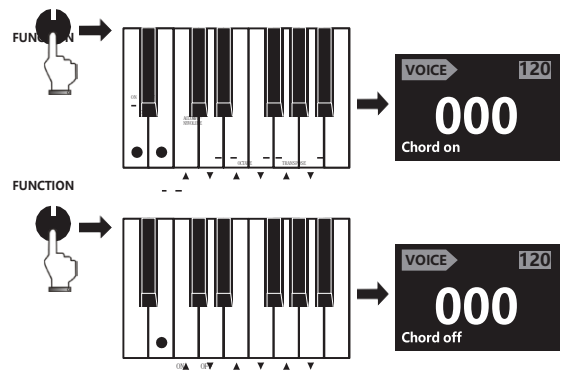

Тип пальцевого аккорда			
Тип аккорда	Тип аккорда на английском	Знак аккорда	Аппликатура
大三	Major	M	1-3-5
大六	Major sixth	M6	1-3-5-6
大七	Major seventh	M7	1-3-(5)-7
大七升十一	Major seventh sharp eleventh	M7(#11)	1-(2)-3-#4-(5)-7
大三加九	Major add ninth	M(9)	1-2-3-5
大九	Major seventh ninth	M7(9)	1-2-3-(5)-7
六九	Major sixth add ninth	6(9)	1-2-3-(5)-6
增三	Augmented	Aug	1-3-#5
小三	Minor	m	1-b3-5
小六	Minor sixth	m6	1-b3-5-6
小七	Minor seventh	m7	1-b3-(5)-b7

Тип пальцевого аккорда			
Тип аккорда	Тип аккорда на английском	Знак аккорда	Аппликатура
小七降五	Minor seventh flaten fifth	m7b5	1-b3-b5-b7
小三加九	Minor add ninth	m(9)	1-2-b3-5
小九	Minor seventh add ninth	m7(9)	1-2-b3-(5)-b7
小十一	Minor seventh add eleventh	m7(11)	1-(2)-b3-4-5-(b7)
小大七	Minor major seventh	mM7	1-b3-(5)-7
小大九	Minor major ninth	mM7(9)	1-2-b3-(5)-7
减三	Diminished	dim	1-b3-b5
减七	Diminished seventh	dim7	1-b3-b5-6
属七	Seventh	7	1-3-(5)-b7
七和弦挂四度	Seventh suspend fourth	7sus4	1-4-5-b7
属九	Seventh ninth	7(9)	1-2-3-(5)-b7
属七升十一	Seventh sharp eleventh	7(#11)	1-(2)-3-#4-(5)-b7
属七十三	Seventh thirteenth	7(13)	1-3-(5)-6-b7
属七降五	Seventh flatten fifth	7(b5)	1-3-b5-b7
属七降九	Seventh flatten ninth	7(b9)	1-b2-3-(5)-b7
属七降十三	Seventh flatten thirteenth	7(b13)	1-3-5-b6-b7
属七升九	Seventh sharp ninth	7(#9)	1-#2-3-(5)-b7
大七增三	Major seventh augmented	M7aug	1-3-#5-7
属七增三	Seventh augmented	7aug	1-3-#5-b7
三和弦挂四度	Suspended fourth	sus4	1-4-5

Пальчатый аккорд - Пальцевые диаграммы							
0 C	1 C ₆	2 C _M 7	3 C _M 7 (#11)	4 C _M (9)	5 C _M 7 (9)	6 C ₆ (9)	7 C _{aug}
8 C _m	9 C _m 6	10 C _m 7	11 C _m 7 (5)	12 C _m (9)	13 C _M 7 (9)	14 C _m 7 (11)	15 C _m M7
16 C _m M7 (9)	17 C _d dim	18 C _d dim7	19 C7	20 C7sus4	21 C7 (5)	22 C7 (9)	23 C7 (#11)
24 C7 (13)	25 C7 (#19)	26 C7 (13)	27 C7 (#9)	28 C _M 7 _{aug}	29 C7 _{aug}	30 C _{sus} 4	

Таблица аппликатуры аккордов одним пальцем

C	Cm	C7	Cm7	F#/G	F#/G m	F#7/G 7	F#m7/G m7
C#/D	C#/D m	C#7/D 7	C#m7/D m 7	G	Gm	G7	Gm7
D	Dm	D7	Dm7	G#/A	G#/A m	G#7/A 7	G#m7/A m7
D#/E	D#/E m	D#7/E 7	D#m7/E m7	A	Am	A7	Am7
E	Em	E7	Em7	A#/B	A#/B m	A#7/B 7	A#m7/B m7
F	Fm	F7	Fm7	B	Bm	B7	Bm7

● Объем аккомпанимента

- 1) Нажмите кнопку **【ФУНКЦИЯ】**, загорится световой индикатор. Нажмите кнопку **【ГРОМКОСТЬ АККОМПАНИМЕНТА】** в течение 5 секунд, чтобы отрегулировать громкость аккомпанимента.
- 2) Снова нажмите кнопку **【ФУНКЦИЯ】** или подождите 5 секунд без управления, индикатор погаснет и завершится настройка громкости аккомпанимента.

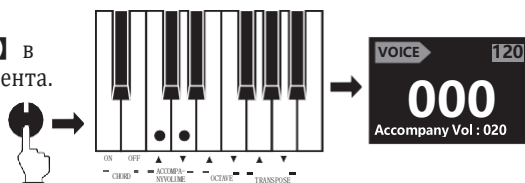

● Октава

- 1) Нажмите кнопку **【ФУНКЦИЯ】**, индикатор загорится, нажмите кнопку **【ОКТАВА】** в течение 5 секунд для регулировки высоты тона.
- 2) Нажмите кнопку **【ФУНКЦИЯ】** еще раз или подождите 5 секунд без управления, индикатор погаснет и завершится настройка высоты тона.

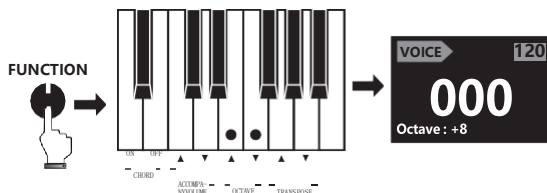

● Транспонирование

Эта функция может транспонировать ноту на +/-12 полутонов в диапазоне октавных аккордов.

- 1) Нажмите кнопку **【ФУНКЦИЯ】**, и загорится индикатор, нажмите кнопку **【ПЕРЕСТАНОВКА】** в течение 5 секунд, чтобы отрегулировать высоту звука. Диапазон регулировки: от -12 до +12.
- 2) Нажмите кнопку **【ФУНКЦИЯ】** еще раз или подождите 5 секунд без управления, индикатор погаснет, а функция выбора перемещения выключится.

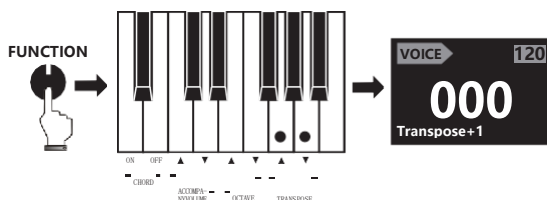

● Резонанс деки

- 1) Нажмите кнопку **【ФУНКЦИЯ】**, загорится индикатор, нажмите клавишу **【РЕЗОНАНС ДЕКИ】** в течение 5 секунд, активируется функция резонанса деки. Пианино будет воспроизводиться с эффектом резонанса деки.
- 2) Нажмите кнопку **【ФУНКЦИЯ】**, индикатор загорится, нажмите соответствующую клавишу **【ВЫКЛ.】** в течение 5 секунд функция будет выключена.

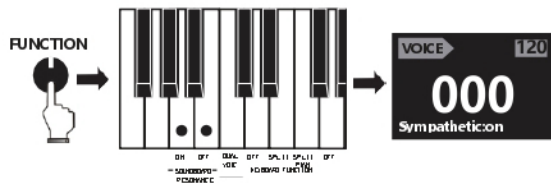

● Двойной тембр

- 1) Нажмите кнопку **【ФУНКЦИЯ】**, загорится индикатор, нажмите кнопку **【ДВОЙНОЙ ГОЛОС】** в течение 5 секунд, чтобы перейти в статус двойного голоса.



- 2) Выберите 2-й голос с помощью кнопки **【ДАННЫЕ/ТЕМП】**. 1-й голос следует настроить перед нажатием кнопки **【ДВОЙНОЙ ГОЛОС】**.
- 3) Нажмите кнопку **【ФУНКЦИЯ】**, и загорится индикатор, нажмите соответствующую клавишу **【ВЫКЛ.】** в течение 5 секунд, чтобы отключить эффект двойного озвучивания, в течение 5 секунд, чтобы вернуться к 1-му голосовому режиму..

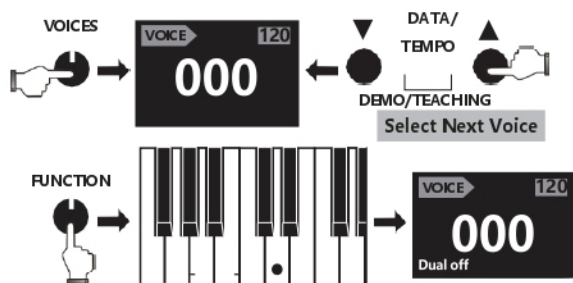

● Двойная клавиатура \ двойное пианино

Эта функция позволяет разделить клавиатуру на две отдельные игровые зоны.

Двойная клавиатура :

- 1) Перед нажатием кнопки **【РАЗДЕЛИТЬ】** выберите голос для левой клавиатуры. Нажмите кнопку **【ФУНКЦИЯ】**, загорится индикатор, нажмите кнопку **【РАЗДЕЛИТЬ】** в течение 5 секунд, чтобы перейти в состояние разделения. Клавиатура разделена на две отдельные зоны. Точка разделения находится в центре C. Выберите голос для правой клавиатуры с помощью кнопки **【ДАННЫЕ/ТЕМП】**

- 1) Нажмите кнопку **【ФУНКЦИЯ】**, и загорится световой индикатор, нажмите соответствующую клавишу **【ВЫКЛ.】** в течение 5 секунд, чтобы выйти из состояния разделения в течение 5 секунд. Нажмите кнопку **【ФУНКЦИЯ】**, и загорится световой индикатор. Нажмите кнопку **【РАЗДЕЛЕНИЕ】** в течение 5 секунд, чтобы войти в состояние разделения. Точка разделения делит клавиатуру на две отдельные игровые зоны.

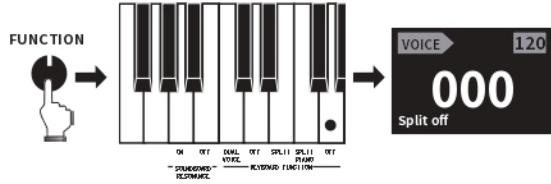
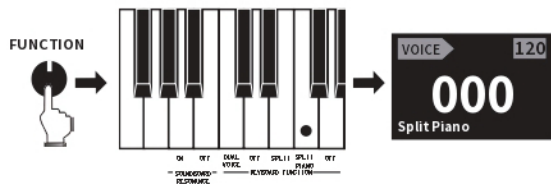
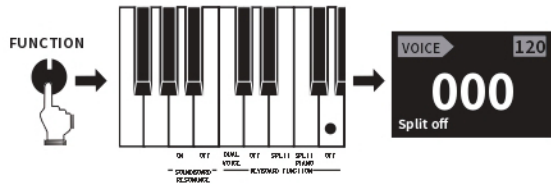
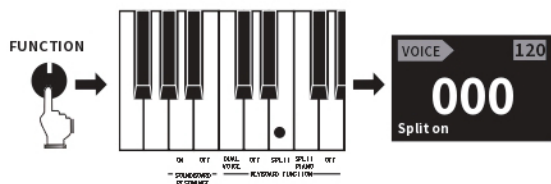
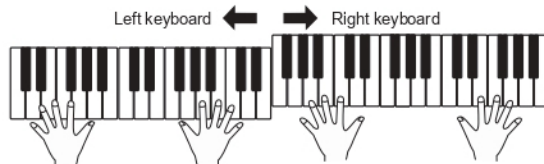

Двойное пианино :

- 1) Нажмите кнопку **【ФУНКЦИЯ】**, загорится световой индикатор, нажмите соответствующую клавишу **【РАЗДЕЛЕННОЕ ПИАНИНО】** в течение 5 секунд, чтобы перейти в режим двойного пианино. Это разделит клавиатуру на две отдельные голосовые клавиатуры для фортепиано.
- 2) Нажмите кнопку **【ФУНКЦИЯ】**, и индикатор загорится, нажмите соответствующую клавишу **【ВЫКЛ.】** в течение 5 секунд, чтобы выйти из режима двойного пианино.

● Настройка точки разделения

- 1) Нажмите кнопку **【ФУНКЦИЯ】**, и загорится индикатор, нажмите кнопку **【ТОЧКА РАЗДЕЛЕНИЯ】** в течение 5 секунд, чтобы войти в состояние настройки точки разделения. Теперь нажмите любую клавишу, которую вы хотите установить для точки разделения.

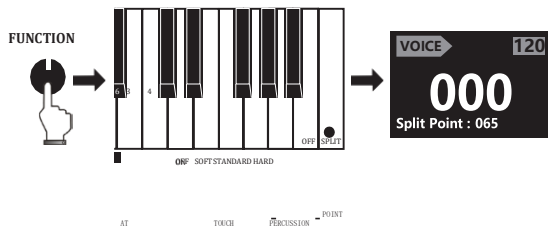

- 2) Снова нажмите кнопку **【ФУНКЦИЯ】** или подождите 5 секунд без нажатия, индикатор погаснет, точка разделения будет установлена, и пианино выйдет из состояния настройки точки разделения.

● Настройка эффекта

- 1) Нажмите кнопку **【ФУНКЦИЯ】** и загорится световой индикатор, нажмите соответствующую клавишу **【ЭФФЕКТ】** в течение 5 секунд, чтобы включить функцию эффекта.
- 2) Нажмите кнопку **【ФУНКЦИЯ】** и загорится световой индикатор, нажмите соответствующую клавишу **【ЭФФЕКТ ВЫКЛЮЧЕН】** в течение 5 секунд, чтобы выйти из функции эффекта..

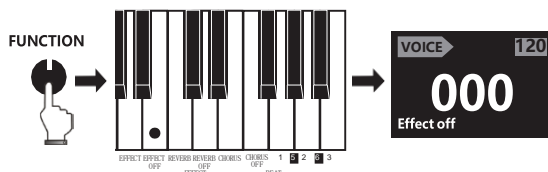
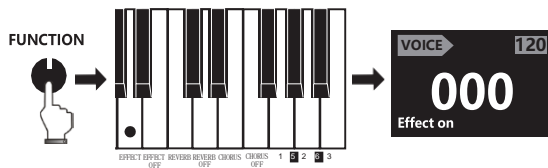

● Настройка реверберации

- 1) Нажмите кнопку **【ФУНКЦИЯ】**, и загорится индикатор, нажмите соответствующую клавишу **【РЕВЕРБЕРАЦИЯ】** в течение 5 секунд, чтобы включить функцию реверберации.
- 2) Нажмите кнопку **【ФУНКЦИЯ】**, и индикатор загорится, нажмите соответствующую клавишу **【ВЫКЛЮЧЕНИЕ РЕВЕРБЕРАЦИИ】** в течение 5 секунд, чтобы выйти из функции реверберации.

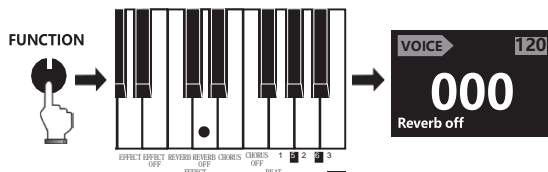
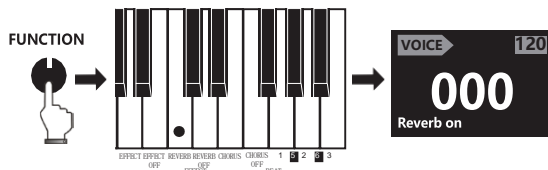

● Настройка припева

- 1) Нажмите кнопку **【ФУНКЦИЯ】**, и загорится индикатор, нажмите соответствующую клавишу **【ПРИПЕВ】** в течение 5 секунд, чтобы включить функцию припева.
- 2) Нажмите кнопку **【ФУНКЦИЯ】**, и загорится световой индикатор, нажмите соответствующую клавишу **【ВЫКЛЮЧЕНИЕ припева】** в течение 5 секунд, чтобы выйти из функции припева.

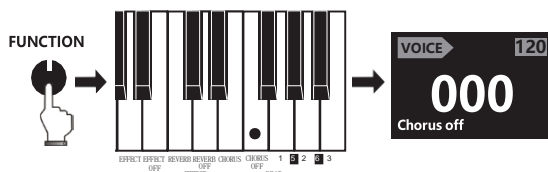
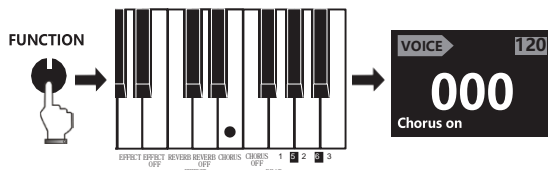

● Настройка ритма

Это цифровое пианино имеет шесть видов ритмов: 1,2,3,4,5,6.

- 1) Нажмите кнопку **【ФУНКЦИЯ】**, и загорится световой индикатор, нажмите соответствующую клавишу ритма в течение 5 секунд, чтобы установить.
- 2) Нажмите кнопку **【ФУНКЦИЯ】** еще раз или подождите 5 секунд без управления, индикатор погаснет, чтобы установить точку разделения. (5,6 отдельно сопоставляются с черной клавишей)

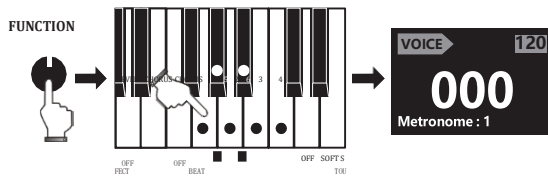

● Сенсорная настройка

Это цифровое пианино имеет 5 режимов касания: по умолчанию, мягкое, стандартное, жесткое, отключение касания.

Нажмите кнопку **【ФУНКЦИЯ】**, и загорится световой индикатор, нажмите соответствующую сенсорную клавишу в течение 5 секунд, чтобы активировать сенсорную функцию.

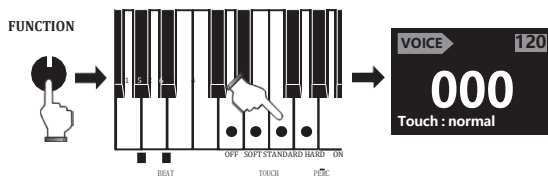

Примечание: При включении пианино по умолчанию используется касание по умолчанию.

● Настройка перкуссии

- 1) Нажмите кнопку **【ФУНКЦИЯ】**, и загорится световой индикатор, нажмите **【ВКЛЮЧЕНИЕ ПЕРКУССИИ】** в течение 5 секунд, чтобы активировать перкуссию.
- 2) Нажмите кнопку **【ФУНКЦИЯ】**, и загорится световой индикатор, нажмите кнопку **【ВЫКЛЮЧЕНИЕ ПЕРКУССИИ】** в течение 5 секунд, чтобы выключить функцию перкуссии. Цифровое пианино вернется к исходному звучанию

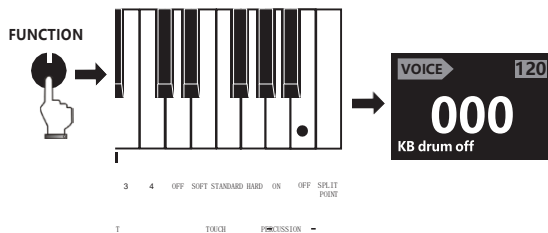
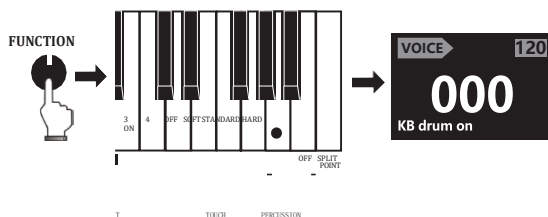

Функция USB MIDI

Подключите компьютер к разъему USB MIDI на задней вставной панели, чтобы получить функцию воспроизведения MIDI.



Подключение USB К хосту



Связь аудиоустройств

● **Линейный вход:** Подключите музыкальный инструмент к встроенной акустической системе, используя цифровое пианино в качестве динамика.



Аудиосвязь

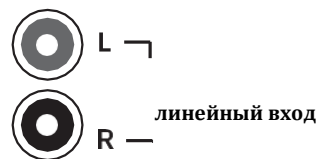

● **Линейный выход:** Используя это цифровое пианино в качестве источника звука, подключите его к внешней акустической системе



Аудиосвязь

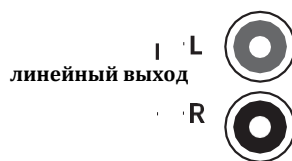

Voice list

No.	Instrument	No.	Instrument	No.	Instrument
000	PIANO GRD	011	STR PIZZ	022	CRYSTAL FX
001	PIANO BRITE	012	HARP	023	SITAR
002	HONKY-TONK	013	STRINGS 2	024	SHAMISEN
003	E PIANO1	014	STR SYN 2	Chinese Musical Instrument	
004	E PIANO2	015	MUTE TPT	025	PiPa
005	HARPSCRD	016	SAX ALTO	026	ErHu
006	MARIMBA	017	CLARINET	027	BangDi
007	HAMND ORG	018	PAN FLUTE	028	GuZheng
008	CHURCH ORG	019	SHAKHACHI	029	HuLuSi
009	GTR NYLON	020	WARM PAD	PERCUSSION	
010	ACOU BASS	021	SWEEP	001	Standard Drums

Rhythm list

No.	Name	No.	Name	No.	Name
000	8 Beat 1	005	Country Rock	010	Polk Pop
001	8 Beat Pop 1	006	Country Waltz	011	80's Fusion
002	16 Beat 1	007	Salsa	012	Swing 1
003	Guitar Ballad	008	Disco	013	Jazz Samba
004	Pop Ballad	009	Two Step	014	Jive

Demo list

No.	Name	No.	Name	No.	Name
000	Chopin Fi	020	Dolly's Dream	040	Humoresque
001	AMASON Rock	021	4 Cygnets	041	England March
002	Fountain	022	Old France	042	Little Boat
003	Bach Piano	023	Minuet Bath	043	Happy Farmer
004	Minuet Bach	024	Song of Joy	044	Minuet Piano
005	Love Romance	025	Busker	045	Little Starts
006	Four Cygnets	026	NewsPaper Sale	046	Deep Sea
007	Puppy Wlutz	027	Doves	047	Wa Ha Ha
008	CpnEtude	028	Mai Tang Yuan	048	Snail & Bird
009	Turkey March	029	Trout	049	In Moonshine
010	Chopin No. 6	030	Curvet Piano	050	Nature Wonder Land
011	Menuett	031	Spring Waltz	051	Years Ago
012	MarciaAT	032	Aledeman	052	CuaiYunZhuiYue
013	Chopin Night	033	Bach 2 Creative	053	Liang Zhu
014	Piano Ballad	034	Moonlight Debussy	054	Jingle Bells
015	Ragetime	035	Tea & Butterfly	055	Run Hours On Hall
016	Zi Zhu Diao	036	Gavotte Dance	056	Moscow Nights
017	Sad Person	037	Canon Piano	057	Shear
018	Fn Rhythm	038	Cowboy & Flute	058	North Spring
019	Eugenia	039	Turkey March	059	Youth Dance

No.	Name	No.	Name	No.	Name
060	Rainbow	067	August Flower	074	Lonely Goatherd
061	On Wings Of Song	068	Paloma Blanca	075	Red Plum Flower
062	Arirang	069	Picking Tea	076	Lambada
063	TianXianPei	070	Camellia Girl	077	LuYang River
064	Sakura	071	When Child Born	078	HongHu Rever
065	Bella Ciao	072	FebruaryComing	079	Flower So Red
066	Oh, Susanna	073	Fengyang Flower Drum		

MIDI keyboard percussion music checking list

Note#	Note	Ostand set	1Room set	2Power set	3Electric set	4Synth set
7	D#1	Syn Sound	Syn Sound	Syn Sound	Syn Sound	Syn Sound
8	E1	Slap	Slap	Slap	Slap	Slap
9	F1	Scratch1	Scratch1	Scratch1	Slap	Scratch1
10	F#1	Scratch2	Scratch2	Scratch2	Scratch2	Scratch2
11	G1	Sticks	Sticks	Sticks	Sticks	Sticks
12	G#1	Click	Click	Click	Click	Click
13	A1	Metronome Click	Metronome Click	Metronome Click	Metronome Click	Metronome Click
14	A#1	Metronome Bell	Metronome Bell	Metronome Bell	Metronome Bell	Metronome Bell
15	B1	Kick2	Kick2	Kick2	Electric Kick2	Kick2
16	C2	Kick1	Kick1	Power Kick1	Electric Kick1	Synth Kick
17	C#2	Side Stick	Side Stick	Side Stick	Side Stick	Synth Side Stick
18	D2	Snare Drum2	Snare Drum2	Power Snare	Electric Snare Drum2	Synth Snare
19	D#2	Hand Clap	Hand Clap	Hand Clap	Hand Clap	Hand Clap
20	E2	Snare Drum1	Room Snare1	Snare Drum1 Snare 1	Electric Room	Snare Drum1
21	F2	Low Tom2	Power Low Tom2	Power Low Tom2	Electric Low Tom2	Synth Low Tom2
22	F#2	Closed Hi-Hat	Closed Hi-Hat	Closed Hi-Hat	Closed Hi-Hat	Synth Closed Hi-Hat
23	G2	Low Tom1	Power Low Tom1	Power Low Tom1	Electric Low Tom1	Synth Low Tom1
24	G#2	Pedal Hi-Hat	Low Tom1	Pedal Hi-Hat	Pedal Hi-Hat	Synth Pedal Hi-Hat
25	A2	Mid Tom2	Power Mid Tom2	Power Mid Tom2	Electric Mid Tom2	Synth Mid Tom2
26	F#2	Open Hi-Hat	Open Hi-Hat	Open Hi-Hat	Open Hi-Hat	Synth Open Hi-Hat
27	G2	Mid Tom1	Power Mid Tom1	Power Mid Tom1	Electric Mid Tom1	Synth Mid Tom1
28	G#2	High Tom2	Power High Tom2	Power High Tom2	Electric High Tom2	Synth Tom2
29	A2	Mid Tom2	Power Mid Tom2	Power Mid Tom2	Electric Mid Tom2	Synth Mid Tom2
30	A#2	Open Hi-Hat	Open Hi-Hat	Open Hi-Hat	Open Hi-Hat	Synth Open Hi-Hat
31	B2	Mid Tom1	Power Mid Tom1	Power Mid Tom1	Electric Mid Tom1	Synth Mid Tom1
32	C3	High Tom2	Power High Tom2	Power High	Electric High Tom2	Synth Tom2

Note#	Note	Ostand set	1Room set	2Power set	3Electric set	4Synth set
33	C#3	Crash Cymbal	Crash Cymbal	Crash Cymbal	Crash Cymbal	Synth Crash Cymbal
34	D3	High Tom1	Power High Tom1	Power High Tom1	Power High Tom1	Synth High Tom1
35	D#3	Ride Cymbal	Ride Cymbal	Ride Cymbal	Ride Cymbal	Ride Cymbal
36	E3	Chinese Cymbal 1	Chinese Cymbal	Chinese Cymbal 1	Chinese Cymbal 1	Chinese Cymbal 1
37	F3	Ride Bell	Ride Bell	Ride Bell	Ride Bell	Ride Bell
38	F#3	Tambourine	Tambourine	Tambourine	Tambourine	Tambourine
39	G3	Splash Cymbal	Splash Cymbal	Splash Cymbal	Splash Cymbal	Splash Cymbal
40	G#3	Cowbell	Cowbell	Cowbell	Cowbell	Cowbell
41	A3	Crash Cymbal	Crash Cymbal	Crash Cymbal	Crash Cymbal	Crash Cymbal
42	A#3	Vibra-Slap	Vibra-Slap	Vibra-Slap	Vibra-Slap	Vibra-Slap
43	B3	Ride Cymbal1	Ride Cymbal1	Ride Cymbal1	Ride Cymbal1	Ride Cymbal1
44	C4	High bombo	High bombo	High bombo	High bombo	High bombo
45	C#4	Low conga	Low conga	Low conga	Low conga	Low conga
46	D4	Mute conga	Mute conga	Mute conga	Mute conga	Mute conga
47	D#4	High conga	High conga	High conga	High conga	High conga
48	E4	Low conga	Low conga	Low conga	Low conga	Low conga
49	F4	High Timbale	High Timbale	High Timbale	High Timbale	High Timbale
50	F#4	Low Timbale	Low Timbale	Low Timbale	Low Timbale	Low Timbale
51	G4	High Agogo	High Agogo	High Agogo	High Agogo	High Agogo
52	G#4	Low Agogo	Low Agogo	Low Agogo	Low Agogo	Low Agogo
53	A4	Cabasa	Cabasa	Cabasa	Cabasa	Cabasa
54	A#4	Msracas	Msracas	Msracas	Msracas	Msracas
55	B4	Short Hi Whistle	Short Hi Whistle	Short Hi Whistle	Short Hi Whistle	Short Hi Whistle
56	C5	Long low whistle	Long low whistle	Long low whistle	Long low whistle	Long low whistle
57	C#5	ShortGuiro	ShortGuiro	ShortGuiro	ShortGuiro	ShortGuiro
58	D5	logn Guiro	logn Guiro	logn Guiro	logn Guiro	logn Guiro
59	D#5	Claves	Claves	Claves	Claves	Claves
60	E5	Hi Wood Block	Hi Wood Block	Hi Wood Block	Hi Wood Block	Hi Wood Block
61	F5	Low Wood Block	Low Wood Block	Low Wood Block	Low Wood Block	Low Wood Block
62	F#5	Mute Cuica	Mute Cuica	Mute Cuica	Mute Cuica	Mute Cuica
63	G5	Open Cueca	Open Cueca	Open Cueca	Open Cueca	Open Cueca
64	G#5	Mute Triangle	Mute Triangle	Mute Triangle	Mute Triangle	Mute Triangle
65	A5	Open Triangle	Open Triangle	Open Triangle	Open Triangle	Open Triangle
66	#5	Shaker	Shaker	Shaker	Shaker	Shaker
67	B5	Jingle Bell	Jingle Bell	Jingle Bell	Jingle Bell	Jingle Bell
68	C6	Bell Tree	Bell Tree	Bell Tree	Bell Tree	Bell Tree
69	C#6	Castanets	Castanets	Castanets	Castanets	Castanets
70	D6	Mute Surdo	Mute Surdo	Mute Surdo	Mute Surdo	Mute Surdo
71	D#6	Open Surdo	Open Surdo	Open Surdo	Open Surdo	Open Surdo

Спецификация

Источник звука: Pearl River Amason независимо разработала DSP sound source, сэмпирование звука знаменитого немецкого рояля. 8-уровневая динамическая технология аналогового звука с обертонным резонансом струн.

Внешний вид: С маленькой дверцей, деревянной конструкцией корпуса, выдвижной крышкой для клавиш, ручкой из алюминиевого сплава, складывающейся рамкой большого спектра, однорядной боковой панелью управления с круглыми кнопками.

Клавиатура: Независимая разработка, 88 клавиш, динамическая клавиатура с ударным механизмом.

Полифония: 512 (стерео)

Демо: 80 демонстраций

Тембр: 31 голос

Ритм: 15

Касание: 5 стандартных кривых касания фортепиано, по умолчанию, мягкое, стандартное, Жесткое, Касание выключено.

Автоаккомпанемент: Автоматическое переключение аккордов, SYN start, SYN stop, A fill 1, B fill 2, Прелюдия \ Финал.

Функция записи: 2 дорожки для записи, поддерживается запись и повтор, максимальное количество нот для одной песни составляет

22000, MIDI, 64 дорожки и 16-канальные каналы, поддерживают файлы MIDI 0 и 1.

Регулировка тона: Тон рояля, Двойной голос, двойная клавиатура, режим разделения, точка разделения.

Двойной тембр: При воспроизведении можно настроить двойной голос.

Разделение клавиш: Двойное фортепиано, фортепианный дуэт, струнный ансамбль, духовой оркестр, можно настроить по-разному.

Регулятор громкости: Основная громкость, громкость сопровождения (0-32), регулируемый регулятор громкости при воспроизведении ночью, транспонирование: 25 (0,-/+12)

Октава: 3 октавы, -1,0, +1.

Функция эффектов: 64 реверберации, 64 припева, 127 эффектов тремоло.

Метроном: Щелчок динамика в соответствии с ритмом, 1,2,3,4,5,6;

Темп: 20-280.

Педаль: Имитация традиционной функции педали рояля, мягкая, выбранный сустейн, выдержка.

Наушники: Есть два разъема для наушников 3,5 мм.

Интерфейс USB: Разъем USB MIDI для подключения к ПК для достижения бесконечного взаимодействия с GM International Стандартный звук.

Bluetooth MIDI: Для подключения к устройствам с помощью функции Bluetooth MIDI.

Bluetooth audio: Для подключения к устройствам с помощью функции Bluetooth для воспроизведения музыки.

MIDI-клавиатура: Подключается к ПК с помощью USB-кабеля от разъема USB для аранжировки музыки.

Аудиовход: поддержка аудиовхода MP3/MP4/DVD/ PC/IPAD/IPHONE.

Акустическая система: разработана по итальянской технологии

*Технические характеристики и описания в данном руководстве по эксплуатации приведены исключительно в информационных целях. Наша компания оставляет за собой право изменять продукты или технические характеристики в любое время без предварительного уведомления. Поскольку технические характеристики, оборудование или опции могут отличаться в разных странах, пожалуйста, проконсультируйтесь с вашим дилером по любым вопросам.

Диагностика

Problem	Cause/Solution
При включении / выключении питания возникает шум	Это нормально, пожалуйста, не волнуйтесь.
После включения при нажатии клавиш звук не издается	Пожалуйста, отрегулируйте основную громкость или проверьте, подключены ли к устройству наушники.
Банкетка а и ее древесина немного отличаются друг от друга под одной и той же нашивкой	Это нормально, пожалуйста, не волнуйтесь
При использовании поддерживающей функции некоторые патчи отличаются длиной или краткостью	Это нормально, пожалуйста, не волнуйтесь.
Громкость слишком низкая	Пожалуйста, отрегулируйте основную ручку громкости.
Функция передачи MIDI выходит из строя при неправильном подключении MIDI-шнура	Это нормально, пожалуйста, не волнуйтесь
Шум, возникающий при приближении к телефону	Это нормально, во избежание этого, пожалуйста, держитесь подальше при звонке.
При игре на пианино высота звука не соответствует клавиатуре	Пожалуйста, проверьте, активирована ли у вас функция раздельного режима, и выключите ее
Высота звука не может быть изменена при игре на пианино, и высота звука не соответствует клавиатуре	Пожалуйста, проверьте, активировали ли вы функцию режима разделения и установили ли точку разделения на самый высокий уровень, выключите функцию режима разделения и верните точку разделения на исходное значение.
Искажения или перебои при воспроизведении демо-версий песен	Причиной может быть перегрев динамиков, если вы продолжаете играть на максимальной громкости в течение длительного времени, в этот момент, пожалуйста, уменьшите громкость или выключите пианино на некоторое время.
При воспроизведении одновременно раздаются два звуковых сигнала	Функция двойного звучания может быть активирована, пожалуйста, выключите ее, чтобы избежать этого.
Подача неправильная	Пожалуйста, подтвердите настройку высоты тона или установите ее на "Ноль".
При воспроизведении одновременно раздаются два звуковых сигнала	Функция двойного звучания может быть активирована, пожалуйста, выключите ее, чтобы избежать этого.
Подача неправильная	Пожалуйста, подтвердите настройку высоты тона или установите ее на "Ноль".

ПРИМЕЧАНИЕ: Этот прибор был протестирован и соответствует соответствующим требованиям по электромагнитной совместимости. Беспроводная связь могла вызвать помехи в работе этого прибора. Или прибор мог вызвать помехи в беспроводной связи. Пользователь должен принять следующие меры для его улучшения.

- Переместите или отрегулируйте приемную антенну.
- Соблюдайте дистанцию между устройством и приемником.
- Подключите приемник и шнур устройства к разным штекерам.
- Пожалуйста, проконсультируйтесь с вашим дилером или опытным специалистом по беспроводной связи.

Внимание: Не модифицируйте устройство самостоятельно.

**** Наша компания оставляет за собой право изменять продукты или технические характеристики в любое время без предварительного уведомления.**

Название детали	Опасные химические вещества(элемент)					
	Pb	Hg	Cd	Cr (VI)	PBB	PBDE
Плата	×	○	○	○	○	○
Кабель	×	○	○	○	○	○
Адаптер	×	○	○	○	○	○
Динамик	×	×	×	○	○	○
Подсветка	×	○	○	○	○	○

○: Означает, что опасные химические вещества, содержащиеся в деталях, соответствуют стандартным правилам SJ/T11363-2006.

×: Означает, что опасные химические вещества, содержащиеся в деталях, превышают стандартные правила SJ/T11363.2006.

